



SOLUTIONS EXTRA-ORALES DES POSSIBILITÉS EXTRAORDINAIRES



UNE SOLUTION POUR CHAQUE CABINET ET TOUT TYPE DE CONSULTATION

De nos jours, les technologies d'imagerie 2D et 3D ne sont plus réservées à quelques cabinets spécialisés. Nos systèmes numériques permettent d'améliorer l'efficacité du flux de travail, la sécurité et la communication de manière significative pour tous les professionnels de la santé bucco-dentaire.

Tout au long de votre processus de travail, que ce soit pour le diagnostic, la consultation et la planification aussi bien que pour la chirurgie, nos solutions vous permettent de travailler rapidement, en toute confiance et de manière économe jusqu'à l'obtention du résultat final, garantissant que vos patients se sentent plus à l'aise lors de vos soins.



GAMME CS 9300

À travers le monde, les professionnels dentaires ont fait l'expérience de la polyvalence du CS 9300 pour la chirurgie orale et maxillo-faciale, les traitements implantaires, l'orthodontie et d'autres domaines.

► « L'avantage principal du CS 9300 est qu'il offre plusieurs options concernant le champ d'examen. Le CS 9300 me permet de limiter le champ d'exposition uniquement à la zone qui m'intéresse et d'obtenir ainsi des images plus nettes. »

Mark K. Setter, Port Huron, Michigan



GAMME CS 8100

Un système panoramique ultra compact conçu dans un esprit de simplicité d'utilisation. La gamme CS 8100 est idéale pour chacun de vos examens de routine.



GAMME CS 8100 3D

Succès à l'international, la gamme CS 8100 3D allie l'imagerie 2D primée à la puissance de l'imagerie CBCT.

► « Le CS 8100 3D est indispensable pour les endodontistes au moment de prendre des décisions cliniques. Les caractéristiques que j'apprécie en particulier sont sa taille compacte, l'imagerie multifonctionnelle 2D-3D et l'acquisition facile sans erreurs. »

Dr Peter Kapsimalis, Summit, New Jersey

► « Le CS 8100 en fait plus que mon ancien système et il prend deux fois moins de place ! L'appareil me permet d'obtenir des images nettes avec plus de détails et le temps d'apprentissage est minimal. En résumé, la numérisation panoramique n'a jamais été aussi facile. »

Dr Bartley Labiner, cabinet Labiner Oral Surgery, Bronx, New York



OPTION CÉPHALOMÉTRIQUE POUR TOUTE SOLUTION D'IMAGERIE

Notre matériel peut combler tous vos besoins d'orthodontie grâce à des technologies de pointe, à savoir : ses logiciels, sa céphalométrie, ses applications comme le tracé automatique.



EXPLOITEZ LES AVANTAGES DE L'IMAGERIE 3D

DÉBARRASSEZ-VOUS DES INCERTITUDES

Vous voyez vos patients en 3D... Pourquoi ne pas observer leurs dents de la même façon ? L'imagerie en trois dimensions vous offre la meilleure vue possible de l'anatomie du patient, et contrairement à l'imagerie 2D, permet d'éliminer toute conjecture ou incertitude. L'affichage de l'image complète permet un diagnostic plus performant, une meilleure acceptation du traitement et un gain de temps. Mieux encore, Carestream Dental vous permet de réaliser toutes ces opérations en utilisant la dose la plus faible possible.

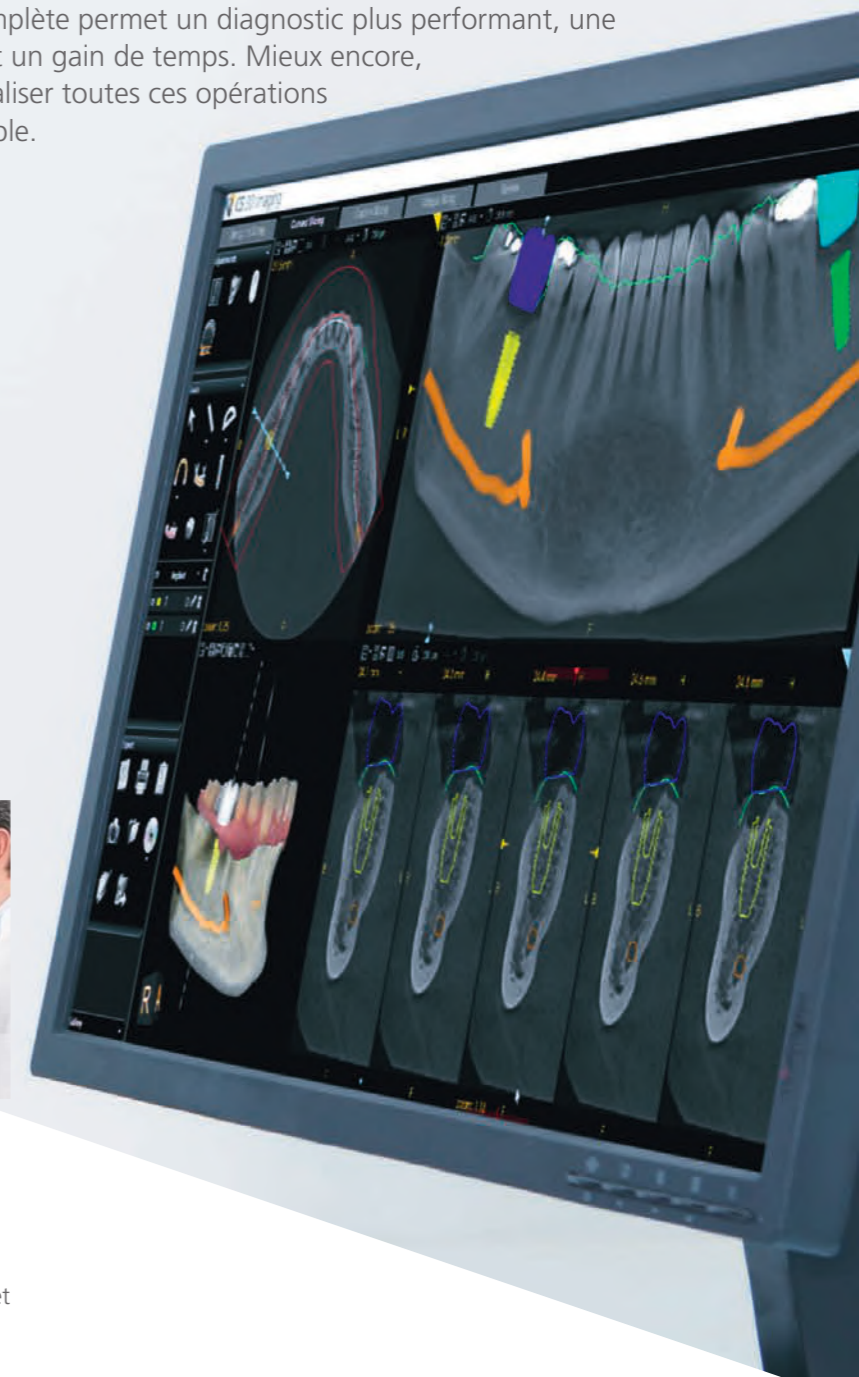

PLUS DE POSSIBILITÉS AVEC LA 3D

Les solutions CBCT peuvent être utilisées dans de nombreuses situations, qu'il s'agisse de procédures quotidiennes, implantaire, de traitements endodontiques, d'extraction des dents de sagesse, de la planification pré-opératoire et bien plus encore.

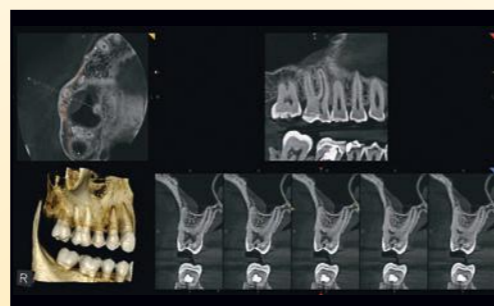

DES RÉSULTATS PLUS RAPIDES AVEC LE CBCT

Avec des examens rapides et très détaillés, vous pouvez réduire le temps de traitement et le nombre de rendez-vous nécessaires pour obtenir des résultats impressionnants.

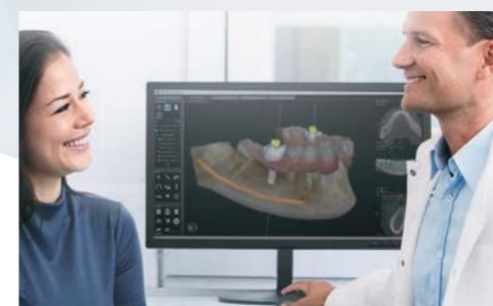

MEILLEURE COMPRÉHENSION ET ACCEPTATION DU TRAITEMENT

Les patients souhaitent être mieux informés. Avec des images 3D nettes, il est plus facile pour les patients de voir, de comprendre et d'accepter leur plan de traitement. Cela permet de garantir une efficacité clinique encore meilleure et le succès de votre cabinet.



Endodontie

PROPOSEZ UN TRAITEMENT ENDODONTIQUE CLAIREMENT SUPÉRIEUR

Les soins d'endodontie nécessitent les images les plus détaillées et la connaissance la plus précise de la morphologie des canaux. Les images 3D de haute résolution (jusqu'à 75 microns) vous permettent de visualiser l'anatomie complexe ainsi que les canaux et les traumatismes difficiles à détecter. Ces images permettent de faciliter le diagnostic, de réduire le temps de traitement et de fournir les images claires et captivantes nécessaires pour soutenir l'acceptation des cas.

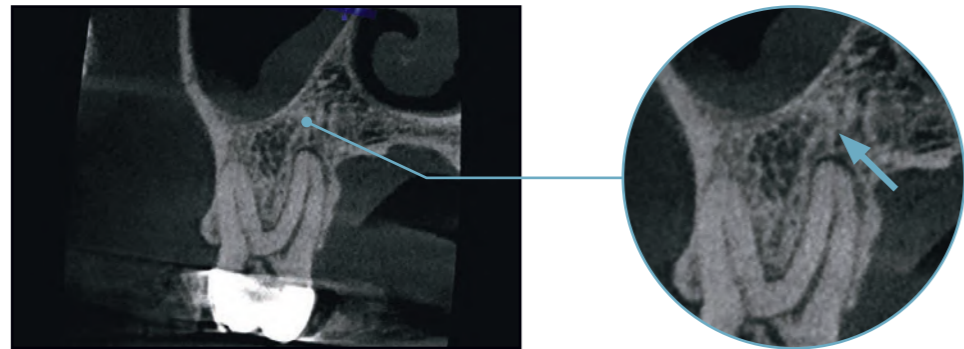

Diagnostiquez les pathologies endodontiques.

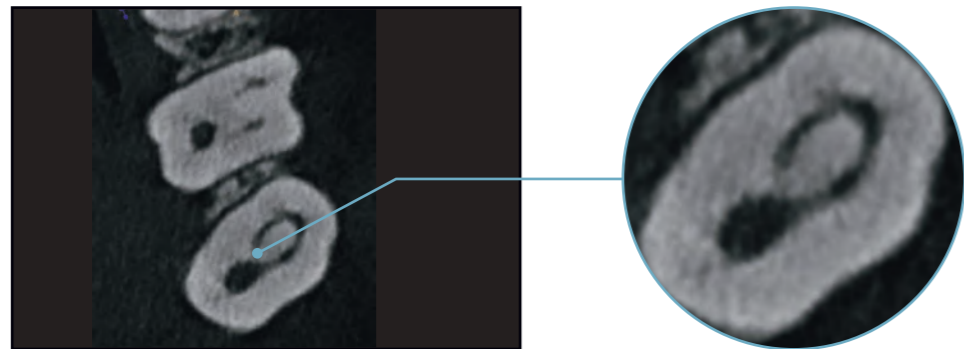

Évaluez la morphologie des canaux.



Analysez la résorption externe et interne de la racine.

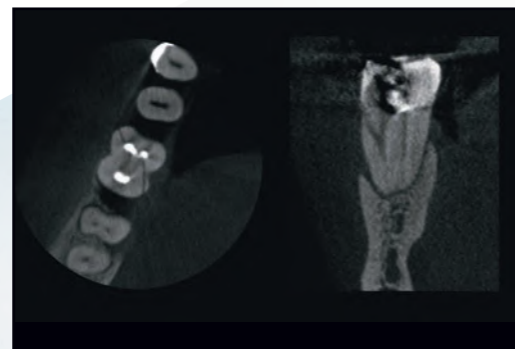

Évaluez les fractures radiculaire et les traumatismes.



Implantologie

L'IMPLANTATION EN TOUTE CONFIANCE

L'imagerie tridimensionnelle est désormais la norme lors de la planification implantaire. Les systèmes CBTC offrent un large éventail de champs d'examen pour couvrir toutes les indications relatives à l'implant. Notre logiciel de planification implantaire simplifie la planification du traitement et permet d'augmenter son acceptation par le patient et la confiance en vos soins.

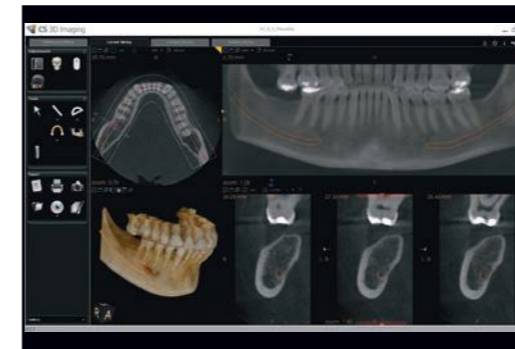

Évaluez la qualité et la quantité d'os et localisez les obstacles anatomiques.



Créez des guides chirurgicaux à l'aide de logiciels tiers.

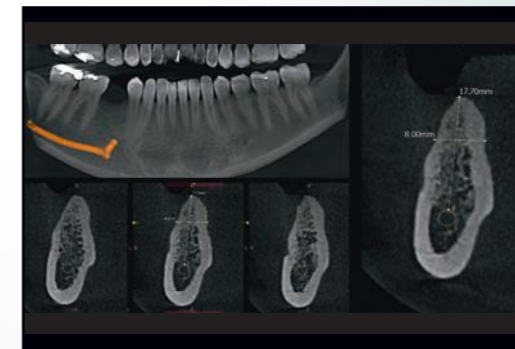

Réalisez des mesures précises à l'aide d'un rapport 1:1 véritable.

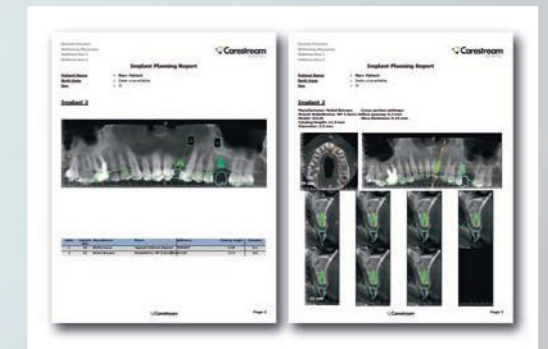

Collaborez avec les référents.

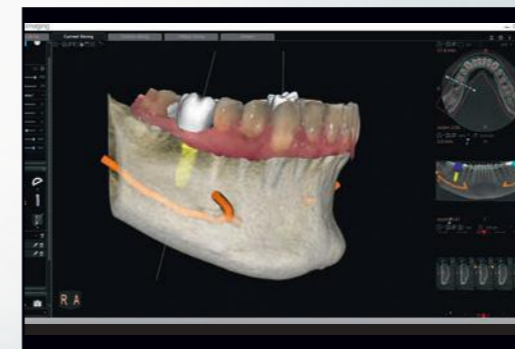

Planifiez des implants à l'aide d'un logiciel 3D spécialisé.



POUR UNE CHIRURGIE ORALE ET MAXILLO-FACIALE RÉUSSIE

Le CBCT vous aide à identifier les différentes variables requises pour réussir vos chirurgies orales et maxillo-faciales. Les solutions 3D de Carestream Dental vous offrent cette possibilité, et bien d'autres.

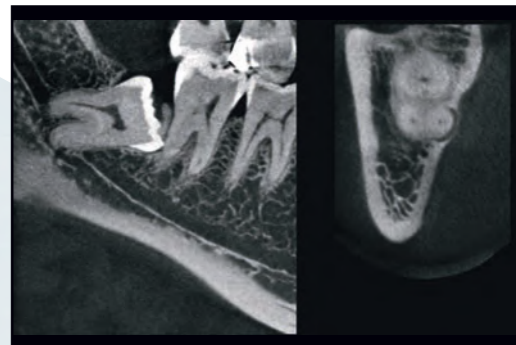

Identifiez les relations entre les dents incluses et les structures anatomiques vitales.

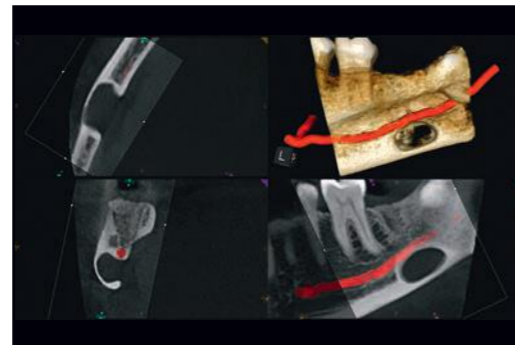

Visualisez les kystes et les lésions périapicales.



Définissez le protocole chirurgical d'extraction des dents incluses, de retrait des kystes ou de traitement des lésions périapicales.

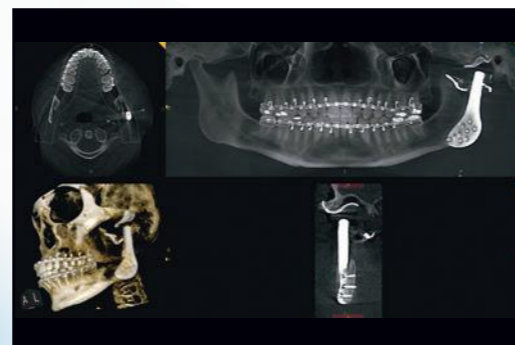

Faites des évaluations pré et post-opératoires.



IMAGERIE ORTHODONTIQUE RAPIDE ET PRÉCISE

L'imagerie CBCT à faible dose est le complément parfait pour vos systèmes d'imagerie céphalométrique et panoramique 2D. Une solution d'imagerie extra-orale polyvalente vous permet de créer rapidement des modèles numériques et de tenir vos patients informés sur leur processus de traitement.

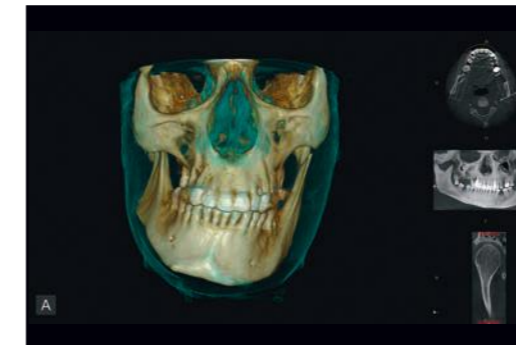

Analysez la symétrie du squelette et planifiez le traitement par chirurgie orthognathique.

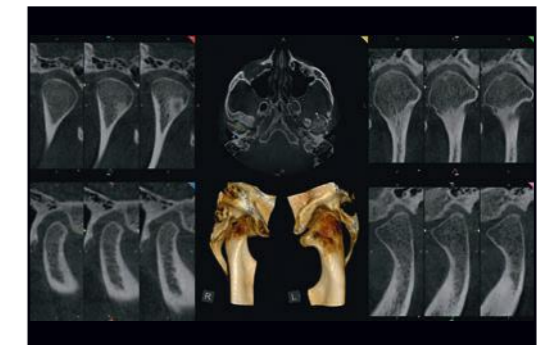

Évaluez l'ATM et l'occlusion.

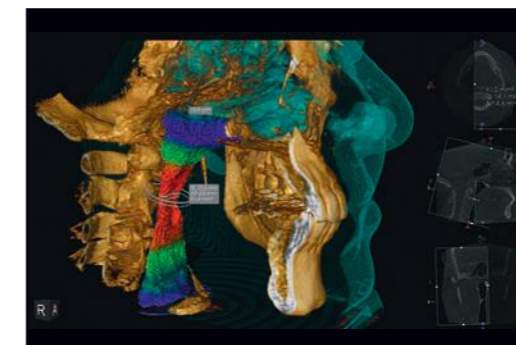

Analysez les voies aériennes supérieures.

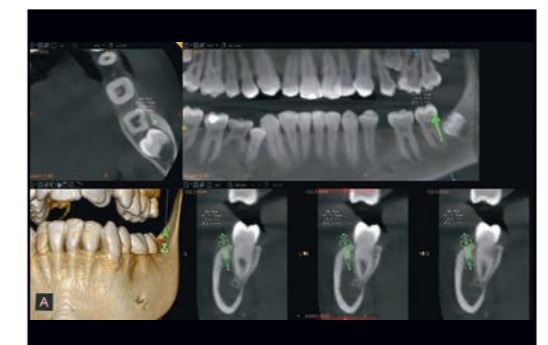

Planifiez le positionnement des dispositifs d'ancrage temporaires.



Évaluez les dents ectopiques et incluses.



Dose réduite

IMAGES DE HAUTE QUALITÉ, DOSE LA PLUS FAIBLE POSSIBLE

Les appareils de Carestream Dental intègrent toutes les technologies dont vous avez besoin pour obtenir les meilleurs résultats possibles avec la dose la plus faible en associant des générateurs à haute fréquence, des capteurs et un traitement d'image à la pointe de la technologie. Cela permet une meilleure résolution des images 3D (jusqu'à 75 microns) vous permettant de voir les détails les plus précis de la morphologie des racines et des canaux. Les images de haute précision vous permettent d'examiner en détail l'anatomie bucco-dentaire du patient et d'améliorer à la fois le diagnostic et le traitement.

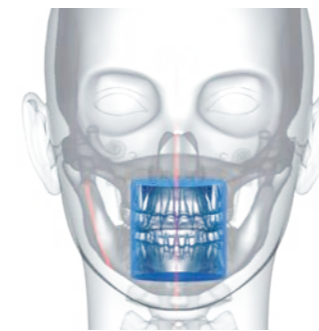

► IMAGES 3D AVEC UNE DOSE INFÉRIEURE À CELLE DES IMAGES PANORAMIQUES

Notre nouvelle technologie 3D à dose réduite vous permet de réduire l'exposition aux radiations à un niveau aussi faible que raisonnablement possible. Le nouveau mode dose réduite diminue radicalement la dose de radiation et les durées de numérisation par rapport au programme d'acquisition 3D standard du système. Des doses si faibles ouvrent la voie à de nouvelles applications CBCT pour les traitements de suivi, l'orthodontie, la pédiatrie ou l'analyse des voies aériennes.

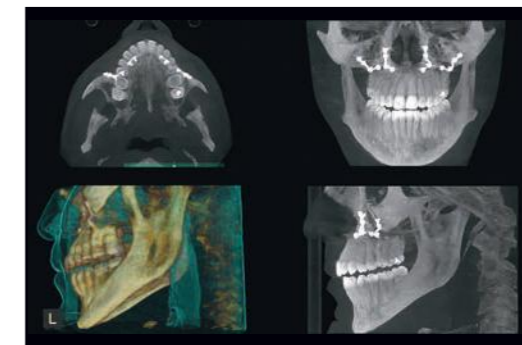

Avec une dose efficace aussi faible que 3 μ Sv pour les examens adultes 5 cm x 5 cm, le système CS 9300 avec l'imagerie à dose réduite permet une dose de radiation jusqu'à 85 % plus basse que l'imagerie 2D panoramique.*



Le mode EndoHD fournit des images de résolution extrêmement haute (jusqu'à 75 μ m) parfaitement adaptées pour des applications d'endodontie.

85%

Dose jusqu'à 85 % plus faible qu'avec l'imagerie panoramique.*

* Dans les examens adultes 5 cm x 5 cm, la réduction de dose est comprise entre 0 % et 85 % selon la taille du champ d'examen sélectionné. Selon une étude de John B. Ludlow, Université de Caroline du Nord, école de médecine dentaire, août 2014, à l'aide du protocole de faible dose du CS 9300 et sur une étude de John B. Ludlow, Université de Caroline du Nord, école de médecine dentaire, juin 2011, mesurant les doses du CS 9300 et les comparant aux doses des examens panoramiques.

ACCÉDEZ À TOUTES VOS IMAGES EN UN SEUL ENDROIT

La suite de logiciels d'imagerie de Carestream Dental vous permet un accès direct à toutes vos images. Une seule plateforme vous donne accès à tous vos systèmes CAD/CAM et images numériques, vous permettant de consulter et d'accéder facilement à toutes les informations nécessaires pour garantir votre succès.

- ▶ **Base de données des patients** : accédez aux images des patients et aux données CAD/CAM à l'aide d'une base de données des patients unique.
- ▶ **Stockage centralisé de toutes les images** : l'accès simplifié aux images accélère votre flux de travail.
- ▶ **Interface utilisateur intuitive** : naviguez, organisez et obtenez l'image souhaitée sans difficulté avec un nombre de clics réduit.
- ▶ **Consultation et partage** : utilisez les fonctions de planification implantaire 3D, consultez les résultats et partagez les images dès leur création.
- ▶ **Modularité** : utilisez les programmes de façon autonome ou intégrés à un logiciel de gestion de cabinet.
- ▶ **Logiciels complémentaires** : répondent aux besoins spécifiques de votre spécialité et s'intègrent au flux de travail de votre centre d'imagerie.



Un ensemble complet d'outils pour la visualisation, le traitement et l'annotation de volumes CBCT.

TIREZ AU MAXIMUM PARTI DE CHAQUE IMAGE

OUTILS LOGICIELS PUISSANTS ET FACILES D'UTILISATION

Conçue afin de soutenir vos besoins de diagnostic quotidiens, notre suite de logiciels d'imagerie conviviale vous fournit les outils puissants adaptés pour analyser et personnaliser efficacement l'apparence de vos images afin d'augmenter l'efficacité de vos examens.

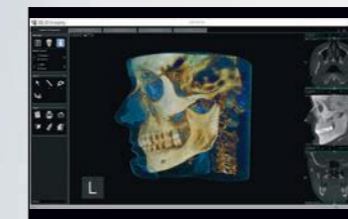

OUTILS DE DIAGNOSTIC ET DE PLANIFICATION PUISSANTS

Répondent aux besoins de la dentisterie générale, de la planification implantaire, de l'endodontie, de l'orthodontie, de la chirurgie maxillo-faciale et des centres d'imagerie.

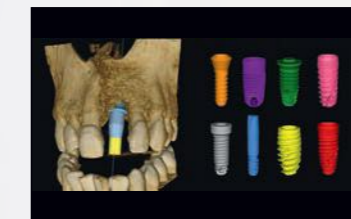

BIBLIOTHÈQUE D'IMPLANTS

Bibliothèque d'implants intégrée regroupant plus de 60 fabricants d'implants dans le monde entier.



FONCTION CONTEXTE

Permet aux utilisateurs de sauvegarder et de récupérer instantanément toutes les images associées à un traitement.

COMMUNICATION ET COLLABORATION AMÉLIORÉES

Une communication claire est la clé d'une collaboration réussie avec vos collègues et d'un meilleur traitement de vos patients. Le logiciel de Carestream Dental vous permet de partager facilement vos fichiers avec des partenaires tiers pour une transmission fluide des données tout en vous fournissant des images qui simplifient la communication avec les patients, améliorent l'acceptation du traitement et optimisent les résultats finaux.

POUR VOS PATIENTS

Présentation aux patients d'images de haute qualité afin de mieux leur faire comprendre le plan de traitement.



IMAGES PERSUASIVES

L'excellent rendu 3D permet un affichage clair de l'anatomie du patient et apporte un soutien pédagogique significatif.



COMMUNICATION

Des images claires fournissent des informations visuelles percutantes qui améliorent la communication avec les patients et leur compréhension.



PRÉSENTATIONS

Le mode Diaporama permet de créer des présentations convaincantes pour vos patients.

POUR VOS PARTENAIRES

Les solutions et les logiciels intuitifs de Carestream Dental simplifient le travail collaboratif et la communication harmonieuse avec les compagnies d'assurance et les correspondants.



VISIONNEUSE D'IMAGES

Le logiciel et la visionneuse d'images 2D et 3D peuvent être partagés avec les confrères et correspondants pour faciliter la collaboration lors de l'examen des dossiers.



ÉLABORATION DE RAPPORTS ET IMPRESSION

Des options variées sont disponibles pour l'impression des images et l'élaboration de rapports personnalisés.



DICOM

Les fichiers au format DICOM natif sont compatibles avec les principaux logiciels tiers (NobelGuide, SimPlant, etc.).



COPIER/COLLER

Vous pouvez copier et coller directement les images dans des documents (Word, PowerPoint, etc.).



PARTAGER

Les images peuvent être stockées dans de nombreux formats courants et facilement partagées au moyen d'une clé USB, d'un CD/DVD, par e-mail ou via une capture d'écran légère.

SOLUTIONS NUMÉRIQUES : UNE MULTITUDE DE POSSIBILITÉS

Passez au niveau supérieur avec les applications 3D de Carestream Dental. Nos systèmes CBCT vous permettent d'obtenir des modèles numériques de haute précision en 3D : il vous suffit de numériser les empreintes, les guides radiographiques ou les modèles en plâtre du patient. Ces données numérisées vous permettent de prendre en charge la planification implantaire, des applications en orthodontie et des traitements de restauration au sein même de votre cabinet, grâce à notre portefeuille CS Solutions intégré.

- ▶ Nos solutions et nos logiciels complémentaires sont conçus pour répondre à vos besoins spécifiques pour la planification implantaire, les applications en orthodontie et les restaurations CAD/CAM.
- ▶ En tant que solution ouverte, les données peuvent également être exportées vers des logiciels tiers.



PLANIFICATION IMPLANTAIRE AVEC INTENTION PROTHÉTIQUE

Équipé du nouveau module de planification implantaire avec intention prothétique, le logiciel d'imagerie CS 3D Imaging vous permet de réaliser votre planification implantaire avec davantage de précision. Le logiciel vous offre la possibilité de combiner les données CBCT de Carestream Dental avec celles de l'empreinte numérique et d'ajouter des couronnes et des implants virtuels afin de créer un plan de traitement plus complet. Grâce à un flux de travail entièrement numérique et au recours à l'approche corono-apicale, les praticiens peuvent désormais réaliser les procédures implantaires en un nombre réduit de rendez-vous, optimiser les résultats des traitements et améliorer leur niveau de satisfaction.

- ▶ Sélectionnez des implants virtuels dans une bibliothèque complète regroupant plus de 60 fabricants.
- ▶ Créez des guides chirurgicaux en exportant les données 3D vers un logiciel tiers.



RESTAURATIONS CAD/CAM

Tous nos systèmes CBCT prennent en charge la restauration, ce qui signifie que vous pouvez obtenir simplement et rapidement des modèles numériques en numérisant les empreintes conventionnelles de vos patients. Selon vos préférences concernant le flux de travail, l'empreinte numérique peut ensuite être envoyée au prothésiste via CS Connect ou traitée facilement dans votre cabinet avec notre logiciel CS Restore afin de concevoir et d'usiner la couronne en interne.

DES PLANS DE TRAITEMENT ATTRAYANTS POUR UNE MEILLEURE ACCEPTATION PAR LES PATIENTS

Chez Carestream Dental, nous sommes conscients de l'importance de l'éducation des patients. Pour cette raison, nous avons mis au point des logiciels pour aller au-delà de la simple analyse du problème, avec des modules en option vous permettant de voir clairement les voies aériennes en 3D, d'analyser facilement les modèles orthodontiques numériques et d'effectuer rapidement des simulations de traitement.

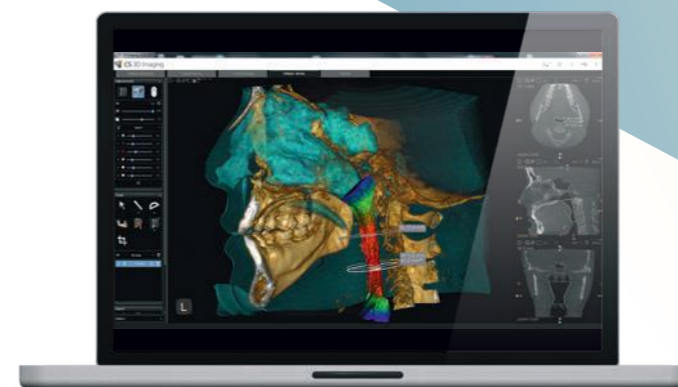

ANALYSE DES VOIES AÉRIENNES*

Associé à des examens CBCT à dose réduite, le nouveau module CS Airway* permet aux praticiens de segmenter les voies aériennes en quelques clics afin de visualiser les obstructions présentes et de faire part des sources de préoccupation au patient.

** En cours de production - non commercialisé à ce jour. Non compatible avec la gamme CS 8100 3D.*



- ▶ Numérisez l'empreinte et le modèle en plâtre du patient pour créer un modèle numérique.
- ▶ Stockez les empreintes au format numérique pour vous débarrasser du plâtre et éliminer les procédures chronophages d'inventaire des modèles.
- ▶ Envoyez des fichiers numériques directement au laboratoire pour la fabrication.

ORTHODONTIE - CS MODEL

Éliminez le coût et l'embarras des modèles en plâtre avec CS Model. Utilisée avec un de nos systèmes CBCT ou un scanner intra-oral, la solution CS Model permet de créer et d'analyser facilement des modèles numériques précis pour les applications en orthodontie. Les modèles 3D réalistes vous permettent de créer des plans de traitement plus attrayants afin d'augmenter l'acceptation des cas.

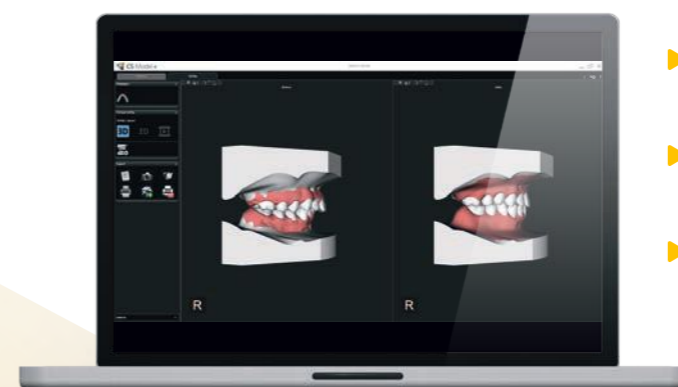

- ▶ Gagnez du temps grâce à la détection et à l'étiquetage automatique des dents.
- ▶ Évaluez le niveau de difficulté de votre cas à l'aide d'un large éventail de normes industrielles courantes.
- ▶ Simulez différentes configurations virtuelles à l'aide de différentes options de traitement thérapeutique.

ORTHODONTIE - CS MODEL+*

Utilisez CS Model+ pour évaluer vos modèles numériques et simuler des plans de traitement en quelques minutes. CS Model+ aide les patients à comprendre de quel traitement ils ont besoin et à visualiser les résultats possibles du traitement.

** En cours de production - non commercialisé à ce jour.*

FACILE POUR LES UTILISATEURS AGRÉABLE POUR LES PATIENTS

Grâce à une conception et à une technologie numérique optimisées pour la facilité d'utilisation, les systèmes d'imagerie extra-orale de Carestream Dental vous permettent de passer moins de temps à la préparation et à la réalisation des examens et plus de temps à soigner vos patients.



◀ Les fonctionnalités intuitives de nos systèmes extra-oraux permettent un positionnement et une capture d'image aisés, à la fois pour les nouveaux utilisateurs comme pour les praticiens déjà familiers de ce type d'équipement.



◀ Avec la commande numérique du système et son interface utilisateur intuitive, il est facile et rapide de sélectionner les réglages et de saisir les informations concernant les patients, tandis que les présélections de programmes et de réglages d'exposition minimisent le risque d'erreurs.



◀ Les accessoires de positionnement intelligents et le positionnement en face-à-face facilitent le positionnement adéquat des patients et augmentent la précision.



◀ Nos appareils sont entièrement accessibles en fauteuil roulant et s'ajustent facilement aux patients de tout âge, en position assise ou debout.

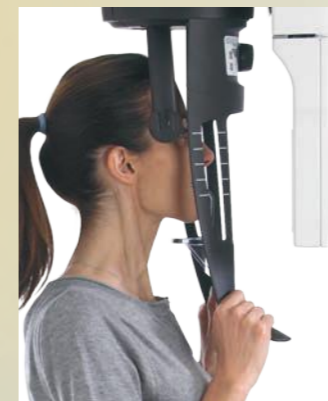

◀ La conception stable en milieu ouvert et la rapidité de la numérisation réduisent le risque d'artéfacts de mouvements et améliorent le confort du patient.



◀ Des mordus intelligents simplifient l'installation des patients et réduisent les risques d'erreurs de positionnement et les reprises.

PROGRAMMES PUISSANTS ET POSSIBILITÉS PANORAMIQUES

La simplicité d'utilisation et la réduction de la dose sont deux atouts majeurs de l'imagerie panoramique 2D, rendant cet outil indispensable dans la majorité des cabinets dentaires. Que vous soyez généraliste ou spécialiste, les appareils numériques et la gamme complète de programmes de Carestream Dental prennent en charge tous vos besoins de routine en matière d'imagerie panoramique, vous fournissant de superbes images en quelques secondes.



MODULE CS ADAPT - UN LOGICIEL QUI FAIT CLAIREMENT LA DIFFÉRENCE

Le module évolutif CS Adapt permet d'obtenir une qualité et une netteté d'image impressionnantes, avec la possibilité de personnaliser le rendu de vos images panoramiques. Le contraste et la netteté de

l'image peuvent être améliorés à l'aide de filtres anti-artefacts par un seul clic de souris. Ces filtres évitent la formation de halos sombres autour des régions radio-opaques, lesquels sont souvent confondus avec une carie, une lésion ou une perte de tissu osseux.

ADAPT DYNAMIC

ADAPT SMOOTH

SANS CS ADAPT

AVEC CS ADAPT

ADAPT SHARP

ADAPT T-MAT



DES IMAGES CÉPHALOMÉTRIQUES EXCEPTIONNELLES EN UN TEMPS RECORD

La technologie céphalométrique n'a jamais fourni des images aussi percutantes. De l'imagerie céphalométrique instantanée à la technologie de numérisation céphalométrique la plus rapide au monde, nos appareils extra-oraux sont idéaux pour tous vos besoins en orthodontie. Peu importe la technologie que vous choisissez, vous êtes assuré d'obtenir des images uniformes de haute qualité à la dose la plus faible et de profiter de fonctions exclusives comme le tracé automatique.

NUMÉRISER
DES IMAGES
EN
3 SECONDES À
PEINE !*



CÉPHALOSTAT NUMÉRIQUE À BALAYAGE LE PLUS RAPIDE DU MONDE

Numérisation des images en 3 secondes* à peine, diminution du risque de flou dû aux mouvements et réduction du temps d'exposition.

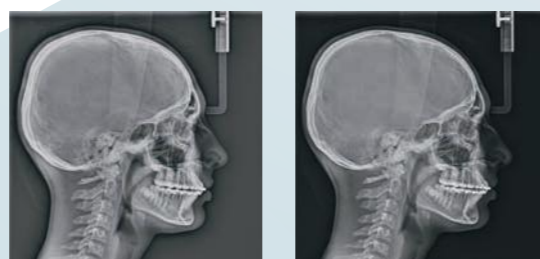

UN ENSEMBLE COMPLET DE PROGRAMMES POUR L'ORTHODONTIE ET LA CHIRURGIE ORALE

Des options crâniennes au format dose réduite, nos systèmes céphalométriques proposent un large éventail de champs d'examen et de types d'images pour couvrir tous vos besoins de planification des traitements. De plus, en adaptant le champ d'examen à la zone d'intérêt, vous pouvez limiter la zone exposée et ainsi mieux protéger le patient.

* Image latérale 18 cm x 24 cm en mode Numérisation rapide.



TRACÉ CÉPHALOMÉTRIQUE COMPLET EN SEULEMENT 90 SECONDES

Fini le temps où vous passiez jusqu'à dix minutes pour convertir une radiographie en tracé. Transformez vos images en tracés en seulement 90 secondes grâce au logiciel exclusif de tracé automatique de Carestream Dental.

Notre logiciel détecte et trace automatiquement les structures anatomiques : vous et votre équipe gagnez un temps précieux et les résultats sont plus rapides. Ce logiciel couvre les types d'analyse les plus courants, dont Ricketts, McNamara, Steiner et Tweed. Et vous pouvez gagner encore plus de temps à l'aide de la fonction d'édition pour personnaliser vos tracés et créer vos propres modèles.

FILTRES PRÉPROGRAMMÉS POUR LES APPLICATIONS EN ORTHODONTIE

Visualisez mieux les tissus durs et mous et choisissez parmi plusieurs options, de clarté et de rendu pour vos images.

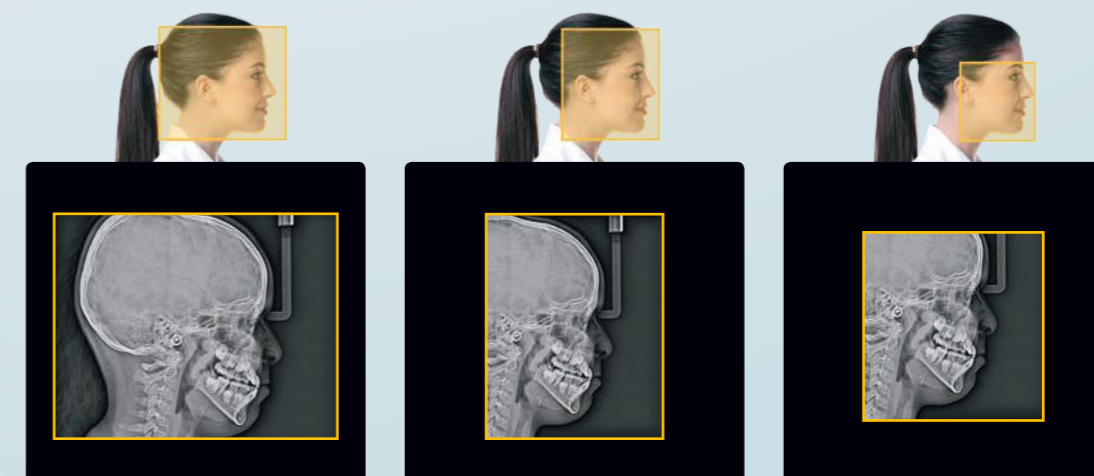

Examens crâniens.

Examens normaux.

Zone d'exposition limitée.

* Image 18 x 24 cm.

GAMME CS 8100

LA SIMPLICITÉ DE L'IMAGERIE COMPACTE PRÊTE À L'EMPLOI

La gamme CS 8100 réunit les technologies d'imagerie les plus sophistiquées dans un système extrêmement simple et compact. Le système CS 8100 primé simplifie le positionnement, accélère l'acquisition et vous donne accès à une meilleure qualité d'image. Facile à installer, à maîtriser et à utiliser, c'est l'appareil idéal pour les cabinets généralistes courants, permettant de répondre à vos besoins en matière d'orthodontie, d'imagerie panoramique et de céphalométrie.

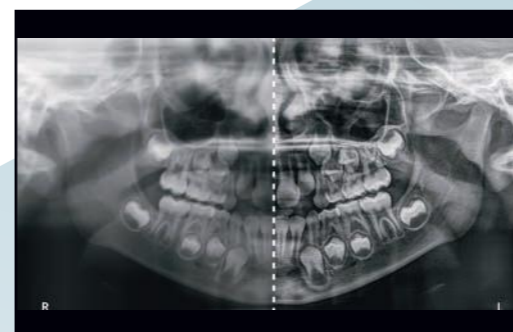

Obtention rapide d'images panoramiques nettes de haute qualité.



Ensemble complet de programmes, dont l'interproximal segmenté.



Système de numérisation céphalométrique le plus rapide au monde (en option).*



Creux focal plus étendu qui élimine le besoin d'utiliser un faisceau laser et facilite le positionnement.

- ▶ Taille ultra-compacte qui convient à tous les cabinets.
- ▶ Positionnement transparent en face à face pour garantir la sécurité des patients et réduire la sensation de confinement.
- ▶ Programmes prédéfinis et instructions étape par étape pour minimiser le temps d'installation et le risque d'erreurs.

* Image latérale 18 cm x 24 cm en mode Numérisation rapide.

GAMME CS 8100 3D

LES APPAREILS 3D LES PLUS POPULAIRES DE CARESTREAM DENTAL*

Ces systèmes d'imagerie multifonctionnels allient la technologie panoramique 2D primée, la puissance de l'imagerie CBCT et la numérisation des modèles 3D avec un module d'imagerie céphalométrique en option. La gamme CS 8100 3D couvre chacun de vos besoins en vous fournissant l'ensemble des outils nécessaires au sein d'un système d'imagerie simple qui rend la technologie 3D accessible à tous.



PLUS DE 12 000
APPAREILS DANS
LES CABINETS DU
MONDE ENTIER !*

* Comprend les gammes CS 8100 et CS 8100 3D, nos systèmes les plus vendus.

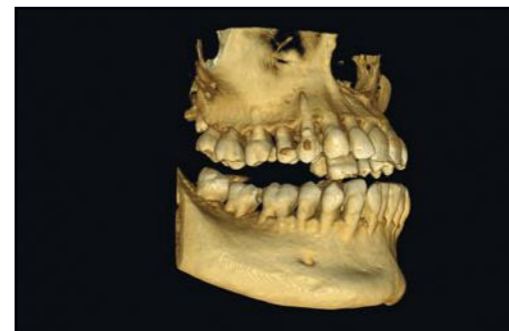

Champs d'examen disponibles : de 4 cm x 4 cm à 8 cm x 9 cm.

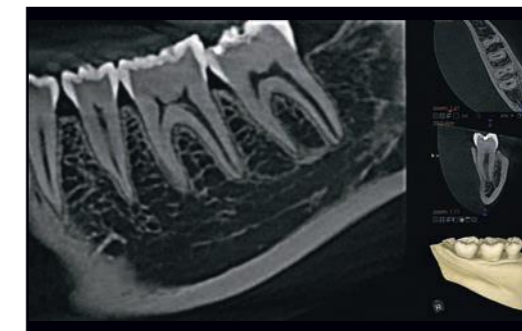

Le mode EndoHD à 75 µm permet une visualisation parfaite de la morphologie des racines et des canaux.



Notre technologie 2D primée fournit des images panoramiques exceptionnelles pour vos diagnostics de routine.

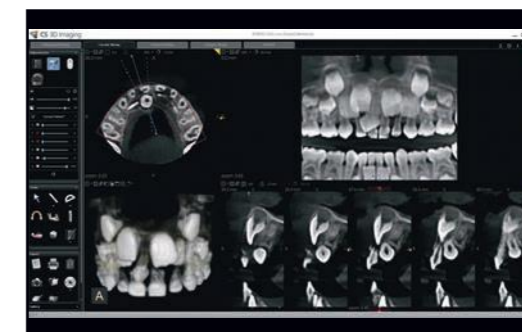

Le mode Dose réduite permet d'obtenir des images 3D à des doses de radiation égales ou réduites par rapport à un examen panoramique.

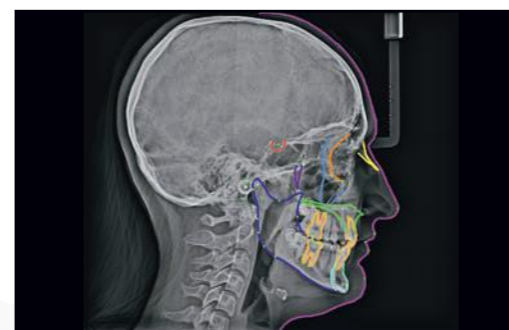

L'appareil d'imagerie céphalométrique* et de tracé le plus rapide au monde, incluant le tracé automatique.

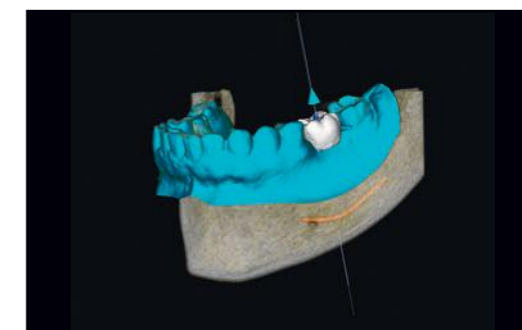

La numérisation des modèles 3D offre de nouvelles possibilités pour la planification implantaire, la création de guides chirurgicaux et les applications en orthodontie.

* Image latérale 18 cm x 24 cm en mode Numérisation rapide.

GAMME CS 9300

LE SYSTÈME D'IMAGERIE LE PLUS PUISSANT ET POLYVALENT

La gamme CS 9300 repousse les limites de polyvalence des systèmes d'imagerie, permettant les soins les plus détaillés autant pour les dentistes que pour les cabinets médicaux multi-spécialités et les centres d'imagerie. Offrant la possibilité de sélectionner jusqu'à sept champs d'examen 3D et l'imagerie complète du crâne, ce système est le choix idéal pour le diagnostic, la chirurgie et les traitements d'appoint des chirurgies orales et maxillo-faciales, y compris orthognatiques, tout en permettant les soins les plus détaillés et l'adaptabilité pour l'implantologie et l'orthodontie. La gamme CS 9300 constitue le système d'imagerie le plus adaptable de Carestream Dental, apportant puissance et polyvalence à toute clinique.



Champs d'examen disponibles : de 5 cm x 5 cm à 17 cm x 13,5 cm.

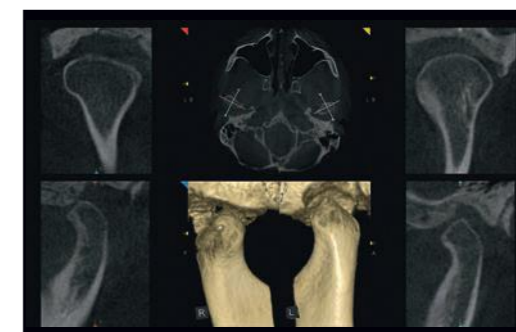

Gamme la plus étendue de champs d'examen, y compris mâchoire complète, imagerie maxillo-faciale, ATM et sinus.

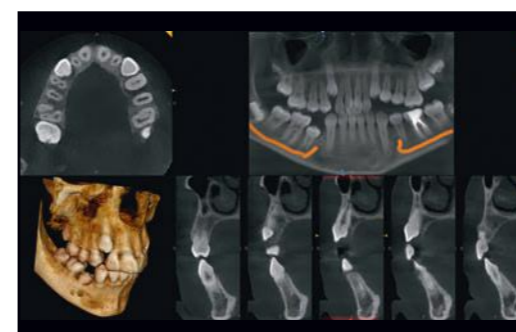

Le mode dose réduite minimise l'exposition et est idéal pour les jeunes patients, les examens de suivi et l'analyse des voies aériennes.

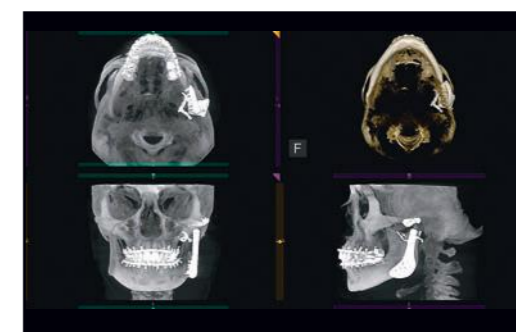

Le logiciel 3D puissant et intuitif fournit des outils conçus spécifiquement pour les spécialités dentaires et les centres d'imagerie.

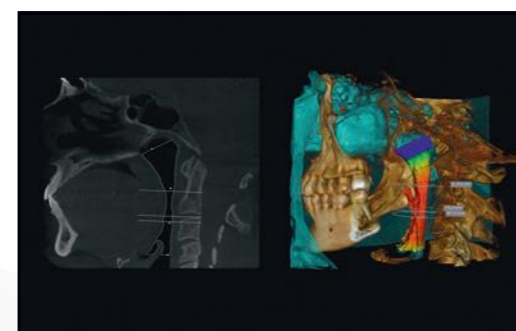

Logiciels optionnels pour les applications cliniques avancées y compris la planification implantaire, l'analyse des voies aériennes*, le stockage numérique de modèles et la planification du traitement en orthodontie*.

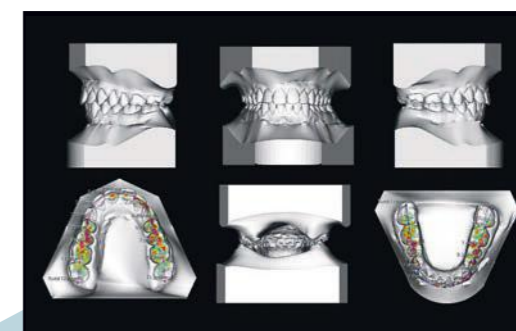

* En cours de production - non commercialisé à ce jour.

CHOISIR LE BON SYSTÈME



Modalités et caractéristiques	CS 8100	CS 8100SC	CS 8100 3D	CS 8100SC 3D	CS 9300 Select	CS 9300C Select	CS 9300	CS 9300C
Panoramique 2D, ATM, sinus	✓	✓	✓	✓	✓	✓	✓	✓
Céphalométrie 2D	Évolutif vers la céphalo	✓	Évolutif vers la céphalo	✓	Évolutif vers la céphalo	✓	Évolutif vers la céphalo	✓
Imagerie 3D	Évolutif vers la 3D	Évolutif vers la 3D	✓	✓	✓	✓	✓	✓
Taille des champs d'examen 3D (cm)	-	-	4 x 4, 5 x 5, 8 x 5, 8 x 9	4 x 4, 5 x 5, 8 x 5, 8 x 9	Champs disponibles : 5 x 5, 8 x 8, 10 x 5, 10 x 10	Champs disponibles : 5 x 5, 8 x 8, 10 x 5, 10 x 10	Champs disponibles : 5 x 5, 8 x 8, 10 x 5, 10 x 10, 17 x 6, 17 x 11, 17 x 13,5	Champs disponibles : 5 x 5, 8 x 8, 10 x 5, 10 x 10, 17 x 6, 17 x 11, 17 x 13,5

Applications	CS 8100	CS 8100SC	CS 8100 3D	CS 8100SC 3D	CS 9300 Select	CS 9300C Select	CS 9300	CS 9300C
Cabinets généralistes	•••	•••	•••	•••	••	••	•	•
Endodontie			•••	•••	••	••	•	•
Implantologie	•	•	•••	•••	•••	•••	•••	•••
Parodontie	•	•	••	•••	•••	•••	•••	•••
Chirurgie orale	•	•	•	••	•••	•••	•••	•••
Orthodontie		•••		••		•••		•••
Centres de radiologie					••	••	•••	•••

• Bon •• Mieux ••• Le meilleur

Veillez noter que : les points d'évaluation ci-dessus sont de simples recommandations basées sur les avis de nos leaders d'opinion et utilisateurs. Un point indique que le système répond aux exigences de base pour l'application ; trois points indiquent qu'il constitue le meilleur choix.

SPÉCIFICATIONS TECHNIQUES

	CS 8100 / CS 8100 Access CS 8100SC / CS 8100SC Access	CS 8100 3D / CS 8100 3D Access CS 8100SC 3D / CS 8100SC 3D Access	CS 9300 Select / CS 9300C Select CS 9300 / CS 9300C	
Générateur rayons X				
Tension du tube	60 à 90 kV	60 à 90 kV	60 à 90 kV	
Courant du tube	2 à 15 mA	2 à 15 mA	2 à 15 mA	
Fréquence	140 kHz	140 kHz	140 kHz	
Espace minimal requis Sans bras céph. : Avec bras céph. :	1200 (L) x 1400 (P) x 2400 (H) mm 2000 (L) x 1400 (P) x 2400 (H) mm	1200 (L) x 1400 (P) x 2400 (H) mm 2000 (L) x 1400 (P) x 2400 (H) mm	1500 (L) x 2000 (P) x 2400 (H) mm 2230 (L) x 2000 (P) x 2400 (H) mm	
Poids Sans bras céph. : Avec bras céph. :	72 kg (158 lb.) 107 kg (236 lb.)	95 kg (210 lb.) 125 kg (276 lb.)	160 kg (353 lb.) 199 kg (437,8 lb.)	
Modalité panoramique				
Agrandissement	1,2 (± 10%)	1,2	1,22	
Options d'examen radiologique	Panoramique complet, panoramique segmenté, sinus maxillaire, LA ATM x 2, LA ATM x 4, 2D+*	Panoramique complet, panoramique segmenté (avec panoramique interproximal segmenté), sinus maxillaire, LA ATM x 2, LA ATM x 4	Panoramique, panoramique segmenté, sinus maxillaire, LA ATM x 2, LA ATM x 4	
Temps d'exposition	2 à 12,5 secondes	2 à 14 secondes	4 à 16 secondes	
Modalité 3D			CS 9300 Select	CS 9300
Volume du champ d'examen diamètre x hauteur (cm)	-	4 x 4 5 x 5 8 x 5*	5 x 5 8 x 8 10 x 5* 10 x 10*	5 x 5 8 x 8 10 x 5* 10 x 10* 17 x 6* 17 x 11* 17 x 13,5*
Taille voxel (µm)	-	75 µm minimum	90 à 300 µ	
Temps d'exposition	-	3 à 15 sec.	12 à 28 secondes	
Modalité céphalométrique				
Agrandissement	1,13 (± 10%)	1,13	1,15	
Examens radiologiques	Latéral, frontal AP ou PA, oblique, submento-vertex, carpien (en option)	Latéral, frontal AP ou PA, oblique, submento-vertex, carpien (en option)	Latéral, frontal AP ou PA, oblique, submento-vertex, carpien	
Temps d'exposition	3 à 10 secondes	2,9 à 11 secondes	0,1 à 3,2 secondes	

* Non disponible avec le CS 8100 Access / CS 8100SC Access.

* 8 x 5, 8 x 8 et 8 x 9 non disponibles sur CS 8100 3D Access et CS 8100SC 3D Access.

GAMME CS 8100 / CS 8100 3D - SANS BRAS CÉPHALOMÉTRIQUE

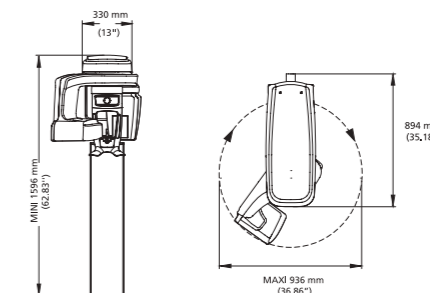

GAMME CS 8100 / CS 8100 3D - AVEC BRAS CÉPHALOMÉTRIQUE

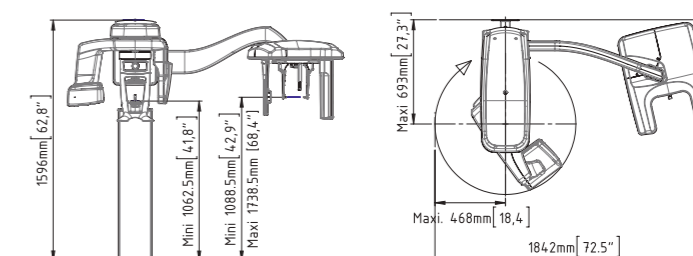

GAMME CS 9300 - SANS BRAS CÉPHALOMÉTRIQUE

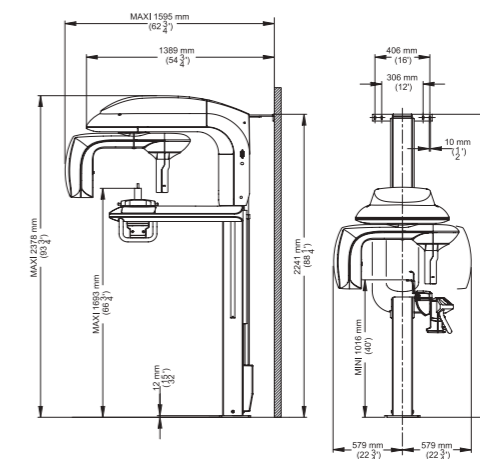

GAMME CS 9300 - AVEC BRAS CÉPHALOMÉTRIQUE

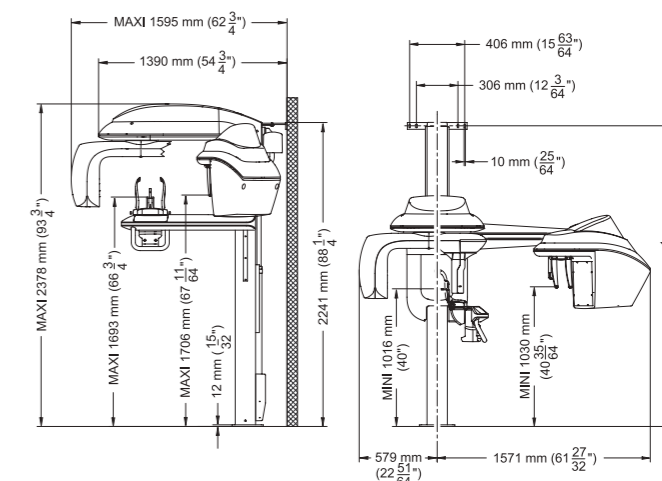



L'OPTIMISATION DU TRAVAIL | UNE TECHNOLOGIE HUMANISÉE | L'EXCELLENCE DIAGNOSTIQUE

Chez Carestream Dental, la qualité est d'une importance primordiale. Afin de produire des systèmes d'imagerie dentaire fiables, toutes nos gammes extra-orales sont conçues, fabriquées et contrôlées en France. La production minutieuse signifie que vous recevrez un produit qui répond à vos besoins aujourd'hui et pour longtemps encore.

Pour plus d'informations, visitez le site
carestreamdental.fr

Le CS 8100 est un dispositif médical de classe IIb fabriqué par Carestream Health Inc et dont l'évaluation de la conformité a été réalisée par BSI.

Il est destiné à produire des images radiographiques numériques panoramiques complètes ou segmentées de la région dento-maxillo-faciale. Lisez attentivement la notice d'utilisation.

Le CS 8100 3D est un dispositif médical de classe IIb fabriqué par Carestream Health Inc et dont l'évaluation de la conformité a été réalisée par BSI. Il est destiné à produire des images numériques tomographiques panoramiques complètes ou segmentées et des images numériques en trois dimensions de la région dento-maxillo-faciale. Lisez attentivement la notice d'utilisation.

Le CS 8100SC est un dispositif médical de classe II b fabriqué par Carestream Health Inc. et dont l'évaluation de la conformité a été réalisée par BSI. Il est destiné à produire des images numériques panoramiques et céphalométriques en deux dimensions de la région dento-maxillo-faciale. Lisez attentivement la notice d'utilisation.

Le CS 8100SC 3D est un dispositif médical de classe IIb fabriqué par Carestream Health Inc et dont l'évaluation de la conformité a été réalisée par BSI. Il est destiné à produire des images numériques panoramiques et céphalométriques en deux dimensions et des images numériques tomographiques en 3 dimensions de la région dento-maxillo-faciale. Lisez attentivement la notice d'utilisation.

Le CS 9300 Select et le CS 9300C Select sont des dispositifs médicaux de classe IIb fabriqués par Carestream Health Inc et dont l'évaluation de la conformité a été réalisée par BSI. Ils sont destinés à produire des images radiographiques numériques en deux ou trois dimensions des zones dento-maxillo-faciales. Lisez attentivement la notice d'utilisation.

Le CS 9300 et le CS 9300C sont des dispositifs médicaux de classe IIb fabriqués par Carestream Health Inc et dont l'évaluation de la conformité a été réalisée par BSI. Ils sont destinés à produire des images radiographiques numériques en deux ou trois dimensions des zones dento-maxillo-faciales et ORL. Lisez attentivement la notice d'utilisation.